

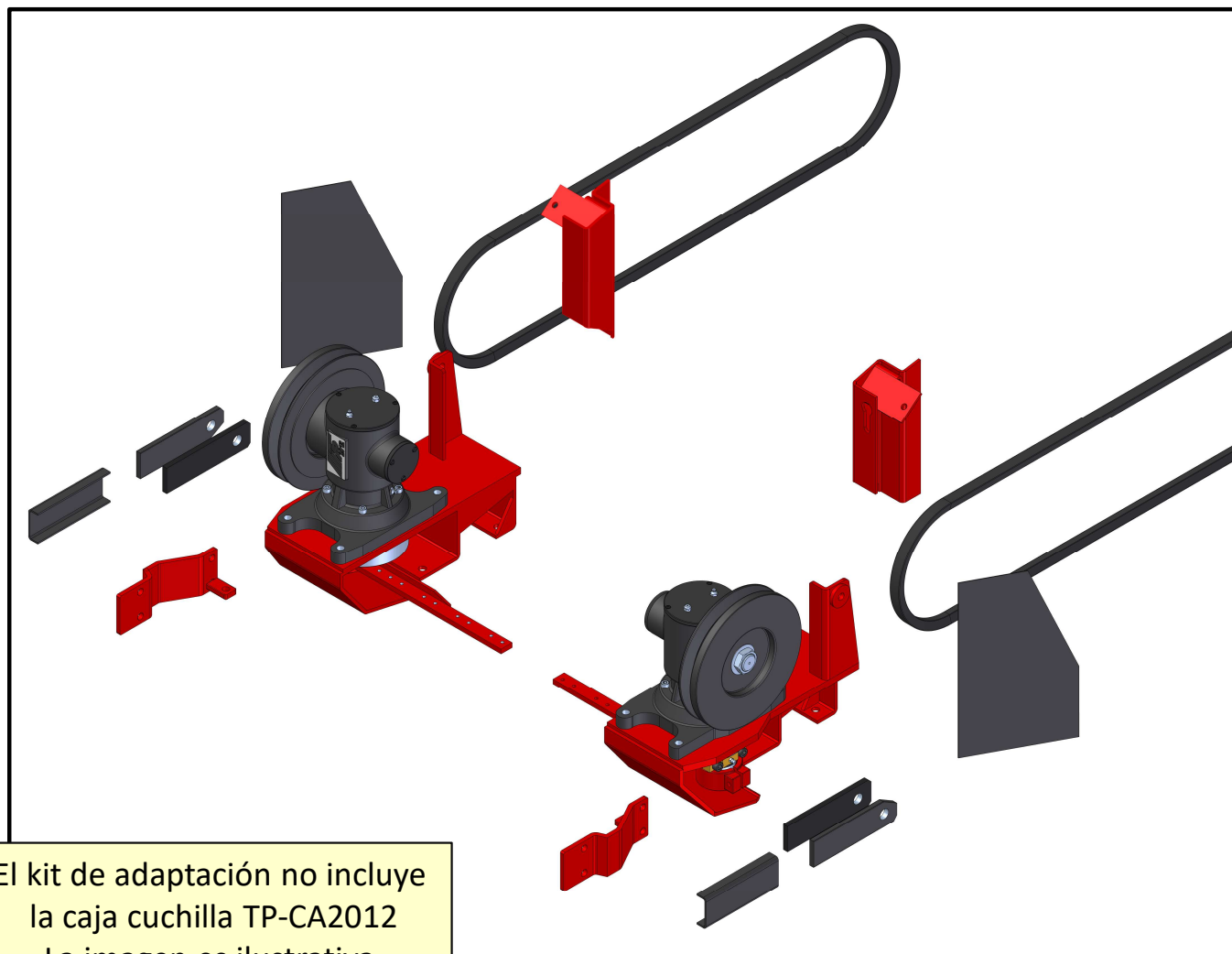

TP-CA208

Kit de adaptación caja cuchilla: **TP-CA2012**
Para plataformas:
Don Roque® Flexi Full 910 - 30 pies doble mando



El kit de adaptación no incluye
la caja cuchilla TP-CA2012
La imagen es ilustrativa

TEL: 02273 442214

CONTACTO@TECPEREZ.COM.AR

WWW.TECNOLOGIAPEREZ.COM.AR



TP-CA208

COMPONENTES LADO DERECHO

TP-CA309



TP-CA600

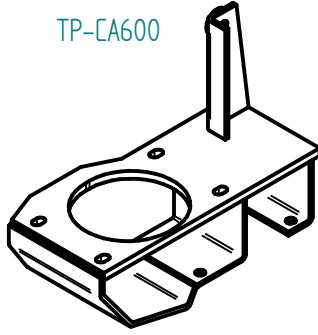

TP-CA606

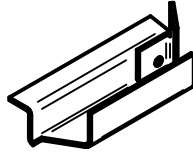

TP-CA608



TP-CA609

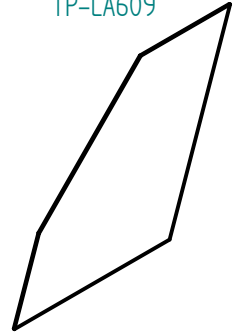

TP-CA610



TP-CA612

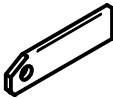

TP-CA613

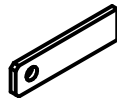

TP-CA614



TP-CA615

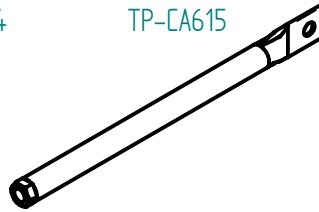

TP-CA616

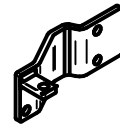

CORREA C116

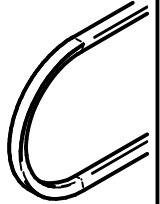

COMPONENTES LADO IZQUIERDO

TP-CA308



TP-CA601

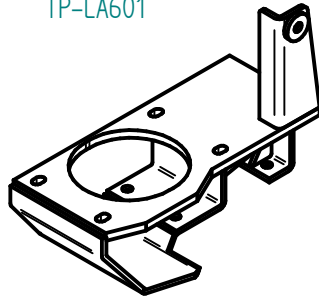

TP-CA605

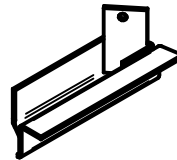

TP-CA609

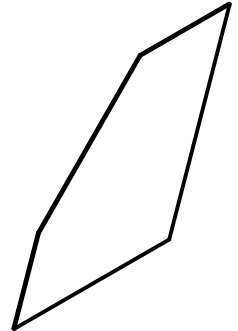

TP-CA610



TP-CA612

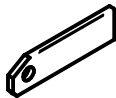

TP-CA613

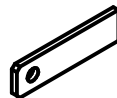

TP-CA614



TP-CA615

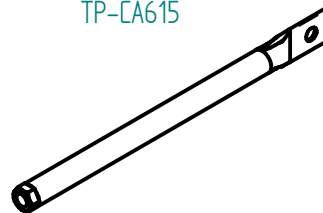

TP-CA618



CORREA C116

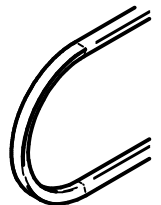

INTERSECCION CENTRAL DE CUCHILLAS

TP-CA611

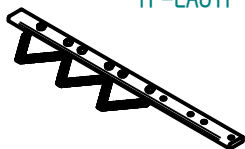

TP-CA619



TP-CA208 - COMPONENTES



LADO DERECHO		CANT
TP-CA615	TENSOR CON ROSCA Y OJAL	1
TP-CA309	TALON DE CUCHILLA DERECHO	1
TP-CA614	BUJE SEPARADOR	1
TP-CA606	SOPORTE DERECHO	1
C 116	CORREA P/CAJA CUCHILLA DERECHA	1
TP-CA616	ALARGUE	1
TP-CA600	BASE CAJA CUCHILLA DERECHA	1
TP-CA610	SOPORTE EN U	1
TP-CA608	REFORMA PUNTON (DER) SUPERIOR	1
TP-CA612	PLANCHUELA INTERIOR ALARGUE PUNTON	1
TP-CA613	PLANCHUELA EXTERIOR ALARGUE PUNTON	1
TP-CA609	ALARGUE PUNTON	1

LADO IZQUIERDO		CANT
TP-CA614	BUJE SEPARADOR	1
TP-CA605	SOPORTE IZQ	1
TP-CA601	BASE CAJA CUCHILLA IZQUIERDA	1
TP-CA618	ALARGUE	1
TP-CA308	TALON CE CUCHILLA IZQ	1
TP-CA615	TENSOR CON ROSCA Y OJAL	1
C 116	CORREA	1
TP-CA610	SOPORTE EN U	1
TP-CA609	ALARGUE PUNTON	1
TP-CA612	PLANCHUELA INTERIOR ALARGUE PUNTON	1
TP-CA613	PLANCHUELA EXTERIOR ALARGUE PUNTON	1

INTERSECCION CENTRAL DE CUCHILLAS		CANT
TP-CA611	VARILLA CON SECCIONES	1
TP-CA619	PUNTON FORJADO REFORMADO	3

BULONERIA			CANT
1/2 X 13 X 1-3/4	PATIN A BASE	BULON Gº 5 USS	4
		TUERCA AUTOFRENANTE 1/2 X 13	4
		ARANDELA PLANA 1/2	4
1/2 X 13 X 1-1/4	PATIN A BASE	BULON Gº 5 USS	4
		TUERCA AUTOFRENANTE 1/2 X 13	4
		ARANDELA PLANA 1/2	4
1/2 X 13 X 4-1/2	PUNTON LADO INTERNO	BULON Gº 5 USS	2
1/2 X 13 X 2	CAJA CUCH A BASE	BULON Gº 5 USS	8
5/16 X 2	TALONES DE CUCH.	BULON Gº 5 USS	2
		TUERCA AUTOFRENANTE 5/16 USS	2
		ARANDELA PLANA 5/16	2
1/2 X 13 X 1-1/2	SOPORTE PUNTON	BULON Gº 5 USS	4
		TUERCA AUTOFRENANTE 1/2 X 13	4
1/2 X 13 X 3	BUJE SEP.PUNTON	BULON Gº 5 USS	2
		TUERCA PULIDA 1/2 X 13	2
		ARANDELA PLANA 1/2	2
12-24 X 32	TALONES DE CUCH.	BULON ESTRIADO	18
12-24 -		TUERCA CONICA	18
		665-001	

TP-CA208

KIT de adaptación caja cuchilla TP-CA2012 para Plataforma
Don Roque Flexifull 910 - 30 pies doble mando

INSTRUCTIVO PARA INSTALACION

ALARGUES PUNTONES

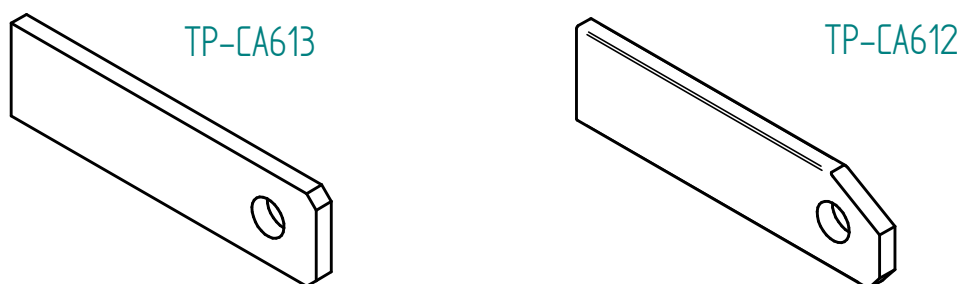

FIG. 01

Cortar los brazos originales donde comienza el agujero original

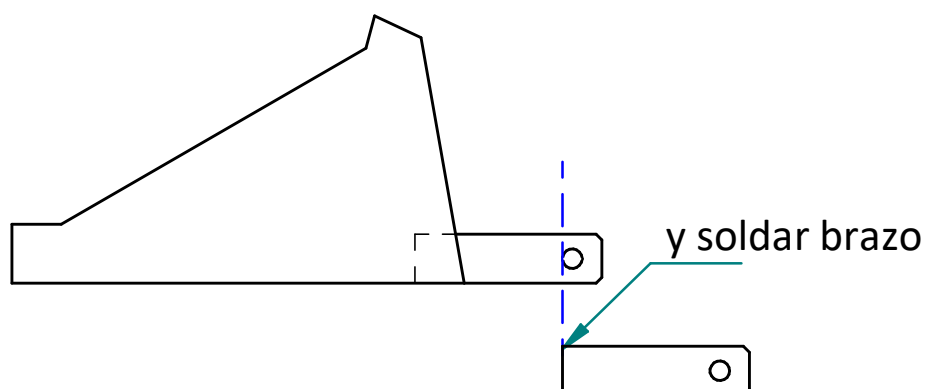

FIG. 02

Soldar primero el brazo interno de cada puntón usando el alargue que esta con uno de sus extremos más rebajado hacia arriba (TP-CA612) para que no toque el ala del sin fin de la plataforma. Soldar el protector TP-CA610 cubriendo el brazo anteriormente mencionado.

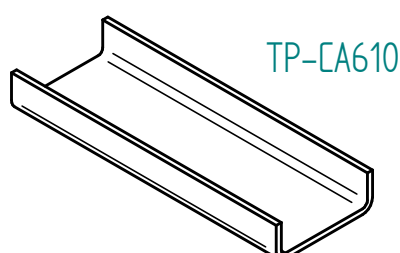
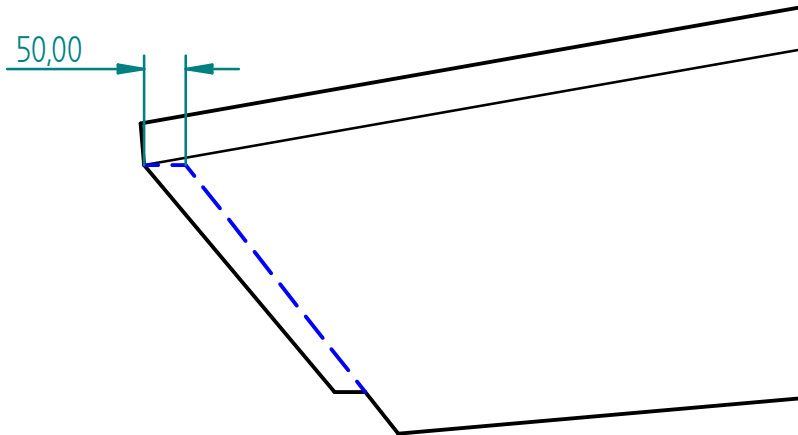

FIG. 03

CAPOT LATERAL

Sobre la moldura trazar en línea recta 50 mm y unir este punto con corte original. En ambos laterales proceder de la misma forma. De esta forma no tocará la polea de la caja TP-CA2012.



cortar según marca
la línea de puntos

FIG. 04

A continuación soldaremos el protector entre el puntón y capot para proteger el corte anteriormente realizado.



FIG. 05



FIG. 06



FIG. 07

Al puntón derecho debemos realizar una modificación en su parte superior para que en su movimiento no toque con el cobertor de cadena del molinillo.



FIG. 08

Cortar sobre la línea que forma la moldura y soldar el postizo TP-CA608.

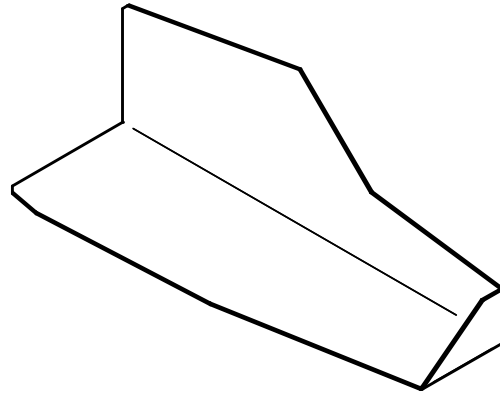

FIG. 09

En los dos puntones se deben colocar en su interior sobre los agujeros de la escuadra de registro de altura y resorte del puntón el alargue TP-CA616 como así también buje separador TP-CA614.



FIG. 10

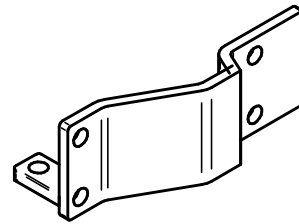
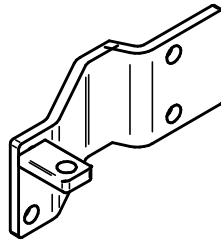

FIG. 11

Reemplazar soporte regulador original de tensión de resorte puntón y retráctil colocando el soporte TP-CA605/606 usando los agujeros originales.



TP-CA605
(Izquierdo)

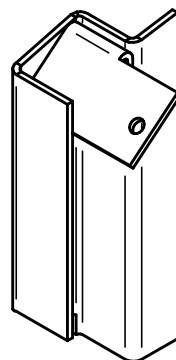

FIG. 12

TP-CA606
(Derecho)

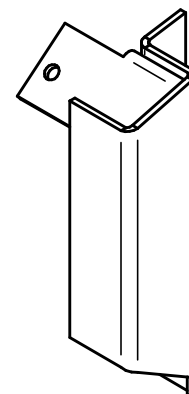

FIG. 13

Reemplazar brazo registro correa, colocar bases y cajas, colocar puntón reforma ensamble cuchillas.

Cuchilla derecha 4,540 mts comienza con media sección los últimos 3 dadas vueltas y un remache en la cuarta.

Cuchilla izquierda largo 4,726 mts apoyar alargue sobre las últimas secciones. Largo de talón alargue 410 mm.

Colocar correas, controlar con movimiento manual el desplazamiento de ambas cajas. Este, debe ser liviano y que no se produzcan choques en el ensamble de los puntones centrales, ver figura 15. Poner en marcha a bajas vueltas, controlar y luego poner a régimen de trabajo.



FIG. 14

AJUSTES FINALES

Poner en marcha a bajas revoluciones, observar movimientos y tensión de la correa.

La caja **TP-CA2012** esta engrasada de fábrica, recomendamos no agregarle en sus primeras horas de trabajo, solamente engrasar el muñón inferior al finalizar el día de trabajo de 2 a 3 bombazos.

En la parte central y en la parte superior de la caja **TP-CA2012** hay alemites, de los cuales podemos elegir a la hora de engrasar el que este en una posición cómoda.

El excesivo engrase produce temperaturas altas de trabajo, la temperatura normal es de 70º.

Recomendamos grasa multiplex EP2 (elf).

Ver calcos con horas de engrase.

TECNOLOGIA PEREZ® comercializa piezas de reposición de la marca TECNOLOGIA PEREZ® y no piezas originales.

La marca Don Roque® no posee ninguna asociación o relación comercial con la empresa TECNOLOGIA PEREZ®.



TEL: 02273 442214

contacto@tecperez.com.ar